

MANUAL DE USUARIO

Fabricadora de Hielo

// Serie Vertical



Índice

Información importante.....	3
Advertencia e instrucciones de seguridad	4
General	5
Instalación.....	6
Ubicación para la instalación	6
Diagrama esquemático de instalación	7
Inicio y operación	8
Instrucción de operación	8
Instrucciones del Panel de Control.....	10
Mantenimiento.....	12
Llamada de servicio.....	14
Fallas comunes y solución de problemas.....	15
Garantía.....	16

 Nota: por favor, mantenga este manual en un lugar accesible para los usuarios en cualquier momento.



CONFIABILIDAD EN SERVICIO POSVENTA

Usted acaba de adquirir un producto de calidad alineando a lo establecido por el Estatuto del consumidor, procederemos con la reparación como garantía para dejar el equipo en condiciones operativas de fábrica, en caso de que la falla sea recurrente se procederá de acuerdo a dicho estatuto teniendo en cuenta el diagnóstico por parte de servicio técnico.

Pallomaro ha dispuesto en su plataforma de venta en línea los manuales de los equipos los cuales le ayuden en el conocimiento y manejo del mismo link: <https://tiendapallomaro.com/>

La garantía comienza a contarse desde la fecha de facturación e incluye los repuestos y la mano de obra que se requieran durante su vigencia, siempre y cuando se cumpla con los términos aplicables a garantía

Temas relacionados con el transporte de los equipos a reparar serán acordados previamente antes de la realización del servicio.

Para los equipos por fuera de las sucursales se cobrarán los viáticos de desplazamiento del técnico, estadía y tiempo de viaje del técnico.

El cliente asume la responsabilidad de enterarse del correcto manejo y mantenimiento del equipo, los cuales pueden solicitarse por escrito a Pallomaro por medio de servicioalcliente@pallomaro.com

En ningún caso Pallomaro aceptara responsabilidad por daños indirectos o lucro cesante causados por daños en el equipo.

CAUSAS QUE INVALIDAN LA GARANTÍA

*Instalación incorrecta o inadecuada calibración en el proceso de instalación.

*Funcionamiento del equipo en condiciones diferentes a las especificadas tales como: diferente voltaje, variación en presión, uso de suministros o accesorios no autorizados, mal uso del equipo, falta de aseo y mantenimiento, malas condiciones de trabajo, locativas y/o ambientales, golpes y sobrepesos, etc.

*Desgaste natural de piezas y componentes como rodamientos, filtros, lubricantes, cuchillas, empaques, correas, llantas, etc.

*Reparaciones efectuadas por terceros o averías por animales o modificaciones o inclusiones por parte del usuario.

*Daños en partes eléctricas y electrónicas causadas por temas externos

CONDICIONES PARA UNA BUENA INSTALACIÓN

*Leer completamente el respectivo manual, el cual también podrá descargarse a través de nuestra página www.pallomaro.com

*Se recomienda que el recinto donde va a operar el equipo esté a temperaturas entre 5°C y 32°C.

*Es necesario que este recinto cuente con un sistema de extracción adecuado y que se asegure el aire de renovación.

*El equipo debe operar a una distancia mínima de 10cm entre muros y 45cm de fuentes de calor.

*Conecte el equipo a un tomacorriente exclusivo, en buen estado y conectado a tierra.

*Al surtir un equipo de refrigeración, este deberá estar apagado.



INFORMACIÓN IMPORTANTE



*Realizar una adecuada distribución del producto al interior del equipo.

*En los hornos debe asegurarse los lavados manuales o automáticos necesarios y con el detergente adecuado.

TAMBIÉN DEBE ASEGURARSE DE:

*Que sea realizada por personal calificado y certificado.

*Verificar previamente las condiciones de trabajo del equipo, tales como Nivelación, ventilación, extracción, presiones, tensiones, etc.

*Instalar todas las fuentes de poder del equipo a las respectivas redes eléctricas, hidráulicas, desagües, gas, etc.

*Utilizar materiales certificados dentro de los rangos establecidos por el fabricante y por nuestra norma legal vigente.

*Verificación y puesta en marcha del equipo para asegurar su correcto funcionamiento.

*Calibrar el equipo y ajustarlo dentro de los parámetros establecidos por el fabricante.

*Finalmente realizar las respectivas pruebas con producto y transmitir al operario las recomendaciones de manejo, cuidados y limpieza.

El secreto para ahorrar y obtener el mejor provecho a su equipo está en llevar un cronograma de limpieza y mantenimiento preventivo al día, determinado tras examinar su equipo periódicamente en las condiciones a las que lo operará.

AGENDE SU CITA DE SERVICIO

Cali: 3176351281, Bogotá: 3188566568, Medellín: 3218045937, Barranquilla: 3206683354,
Cartagena: 3165263661, Bucaramanga: 3102801911, Pereira: 3014190763

Información importante

Por favor, preste atención a las siguientes etiquetas de advertencia en la fabricadora de hielo:

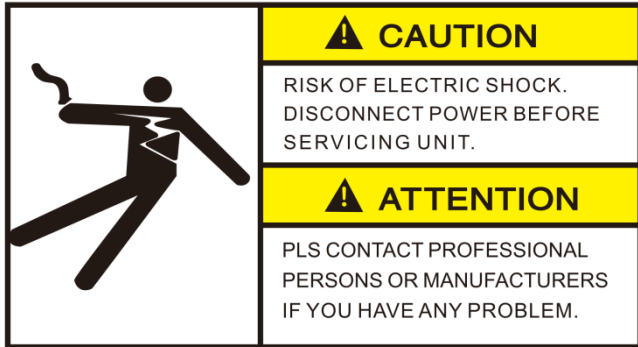

La etiqueta indica un voltaje peligroso. Existe el riesgo de descarga eléctrica.

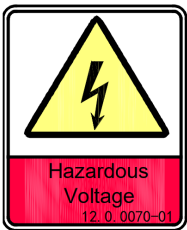

La etiqueta indica un voltaje peligroso. Existe el riesgo de descarga eléctrica.

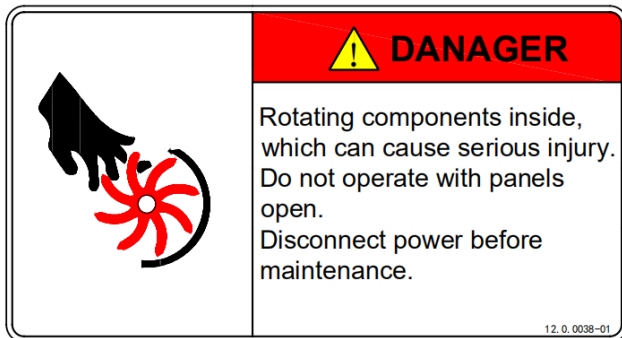

La etiqueta indica componentes giratorios en el interior. Existe el riesgo de lesiones mecánicas graves.

Instrucción de símbolos en este Manual

 Señal de alerta: indica el elemento que requiere atención particular.





La etiqueta indica un agente espumante inflamable "Ciclopentano" utilizado. Existe riesgo de incendio.



R290

La etiqueta indica un refrigerante inflamable "R290" utilizado. Existe riesgo de incendio.

 **Advertencia:** La entrada de agua que hace hielo de la masa de hielosolo se puede conectar con agua potable, y no se pueden usar aguas subterráneas u otras fuentes de agua no potable.

 Señal de advertencia: se requiere atención especial y se prohíbe la operación.

Advertencia e instrucciones de seguridad

⊘ Este producto no se puede utilizar en entornos al aire libre.

⚠ Esta fabricadora de hielo no está diseñada para ser utilizada por niños y personas con debilidad física, respuesta lenta o trastornos mentales.

- ✦ La instalación, reparación o mantenimiento de esta fabricadora de hielo debe ser realizada por personal profesional y cualificado, o descarga eléctrica, incendio, lesiones personales que pueda causar un funcionamiento incorrecto.
- ✦ Después de entregar la fabricadora de hielo, mantenga la máquina en posición vertical durante más de 24 horas, para que el lubricante se precipite completamente antes del arranque, de lo contrario el compresor puede dañarse.
- ✦ Cuando el cable de alimentación de la fabricadora de hielo está dañado, con el fin de evitar descargas eléctricas, incendios o lesiones personales, debe ser reemplazado por el fabricante o personal profesional y calificado.
- ✦ Se debe utilizar el conjunto de tuberías de agua en la caja de accesorios de la fabricadora de hielo. Con el fin de garantizar la seguridad alimentaria, el conjunto de tuberías de agua retirado de la máquina antigua no debe ser utilizado.
- ✦ Al manipular, mantenga el gabinete en posición vertical, con una inclinación que no exceda los 45 grados. No invierta la máquina ni la coloque horizontalmente.
- ✦ Esta fabricadora de hielo no debe colocarse en un área húmeda o fácilmente salpicada.
- ✦ La conexión a tierra de esta fabricadora de hielo no se puede conectar a tubería de gas, tubería de agua, línea telefónica o pararrayos, etc.
- ✦ Hay componentes giratorios en esta fabricadora de hielo. No inserte objetos delgados en los puertos de ventilación o escape, o pueden ocurrir lesiones graves.
- ✦ No almacene sustancias volátiles inflamables en esta fabricadora de hielo, ya que puede provocar una explosión o un incendio.
- ✦ No almacene un **artículo diverso ni** congele ningún alimento en el contenedor de almacenamiento. Mantenga la cuchara de hielo limpia.
- ✦ La fabricadora de hielo debe colocarse en el suelo lo suficiente como para soportar su peso. Labase insuficiente puede causar que el equipo se caiga y cause lesiones.
- ✦ Debe haber suficiente espacio de ventilación alrededor de la fabricadora de hielo. Mantenga una buena ventilación.
- ✦ Solo la fuente de alimentación especificada en la placa de identificación de la máquina se puede utilizar con esta fabricadora de hielo.
- ✦ Esta fabricadora de hielo no se puede conectar al agua caliente.
- ✦ El zócalo para esta fabricadora de hielo debe estar conectado a tierra de manera confiable y con protección contra fugas.
- ✦ La fabricadora de hielo debe desconectarse de la alimentación antes de la limpieza, reparación y mantenimiento manuales.
- ✦ Antes de limpiar, reparar y conservar, el hielo restante en el contenedor de hielo debe eliminarse de la fabricadora de hielo para evitar la contaminación del hielo.
- ✦ No salpique agua directamente sobre la superficie de la fabricadora de hielo durante el proceso de limpieza; de lo contrario, puede causar cortocircuitos, fugas u otras fallas.

- ✦ El agente espumante inflamable se utiliza durante el proceso de formación de espuma. La fabricadora de hielo debe ser desechada y reciclada por personal e instituciones calificados.

- ✦ La fabricadora de hielo debe gestionarse adecuadamente para garantizar que los niños no jueguen con la máquina.

Cuando la fabricadora de hielo funcione mal, apague la alimentación y comuníquese con el personal profesional para la reparación.



R290 Para la fabricadora de hielo con refrigerante inflamable R290:

- PELIGRO – RIESGO DE INCENDIO O EXPLOSIÓN. REFRIGERANTE INFLAMABLE UTILIZADO. DEBE HABER SUFICIENTE ESPACIO DE VENTILACIÓN ALREDEDOR DE LA FABRICADORA DE HIELO PARA MANTENER LA VENTILACIÓN SUAVE.
- PELIGRO – RIESGO DE INCENDIO O EXPLOSIÓN. REFRIGERANTE INFLAMABLE UTILIZADO. NO UTILICE DISPOSITIVOS MECÁNICOS PARA DESCONGELAR EL REFRIGERADOR. NO PERFORE LOS TUBOS REFRIGERANTES.
- PELIGRO – RIESGO DE INCENDIO O EXPLOSIÓN. REFRIGERANTE INFLAMABLE UTILIZADO. PARA SER REPARADO SOLO POR PERSONAL DE SERVICIO CAPACITADO. NO PERFORE LOS TUBOS REFRIGERANTES.

- PELIGRO – RIESGO DE INCENDIO O EXPLOSIÓN. REFRIGERANTE INFLAMABLE UTILIZADO. NO USE NINGÚN APARATO ELÉCTRICO EN EL CONTENEDOR DE ALMACENAMIENTO DE HIELO DE LA FABRICADORA DE HIELO.
- PRECAUCIÓN – RIESGO DE INCENDIO O EXPLOSIÓN. REFRIGERANTE INFLAMABLE UTILIZADO. CONSULTE EL MANUAL DE REPARACIÓN/GUÍA DEL PROPIETARIO ANTES DE INTENTAR REPARAR ESTE PRODUCTO. SE DEBEN SEGUIR TODAS LAS PRECAUCIONES DE SEGURIDAD.
- PRECAUCIÓN – RIESGO DE INCENDIO O EXPLOSIÓN. DESECHE ADECUADAMENTE DE ACUERDO CON LAS REGULACIONES FEDERALES O LOCALES. REFRIGERANTE INFLAMABLE UTILIZADO.
- PRECAUCIÓN – RIESGO DE INCENDIO O EXPLOSIÓN DEBIDO A LA PERFORACIÓN DE LOS TUBOS DE REFRIGERANTE; FOLLOW INSTRUCCIONES DE MANEJO CUIDADOSAMENTE. REFRIGERANTE INFLAMABLE UTILIZADO.

General

La fabricadora de hielo es totalmente automática. Con la instalación y conexión adecuadas al agua potable y la fuente de energía, la fabricación de hielo comenzará correctamente. Cuando los cubitos de hielo llenan el contenedor de almacenamiento, la máquina se detendrá automáticamente. La fabricadora de hielo se utiliza generalmente en las siguientes ocasiones similares:

- El área de la cocina de una tienda, oficina u otro lugar de trabajo;
- Granja, hotel, hotel de coches y restaurante;
- Catering y ocasiones similares no minoristas;
- Esta fabricadora de hielo no está diseñada para su uso en el hogar.

Instalación

Ubicación para la instalación

La fabricadora de hielo debe instalarse en un lugar adecuado que cumpla con las siguientes condiciones:

- Interior, no más de 2.000 metros sobre el nivel del mar;
- Temperatura ambiente: 5-40 °C;
- Fuente de alimentación: el voltaje nominal indicado en la placa de identificación de la máquina $\pm 6\%$;
- Fuente de agua: agua potable, con presión de agua de 0.13MPa a 0.55MPa; temperatura: 5-35 °C;
- La fabricadora de hielo debe mantenerse alejada de las fuentes de calor, y debe estar estrictamente prohibido su uso a temperaturas extremadamente altas o ambientes de baja temperatura, y debe evitar la luz solar directa.
- Debe haber suficiente espacio de ventilación alrededor de la fabricadora de hielo y mantener una buena ventilación;
- La fabricadora de hielo debe colocarse en un piso suficiente para soportar su peso;
- El zócalo para la fabricadora de hielo debe estar conectado a tierra de manera confiable y con protección contra fugas;
- Se debe proporcionar un drenaje adecuado del piso cerca de la ubicación de instalación de la fabricadora de hielo.

Diagrama esquemático de instalación

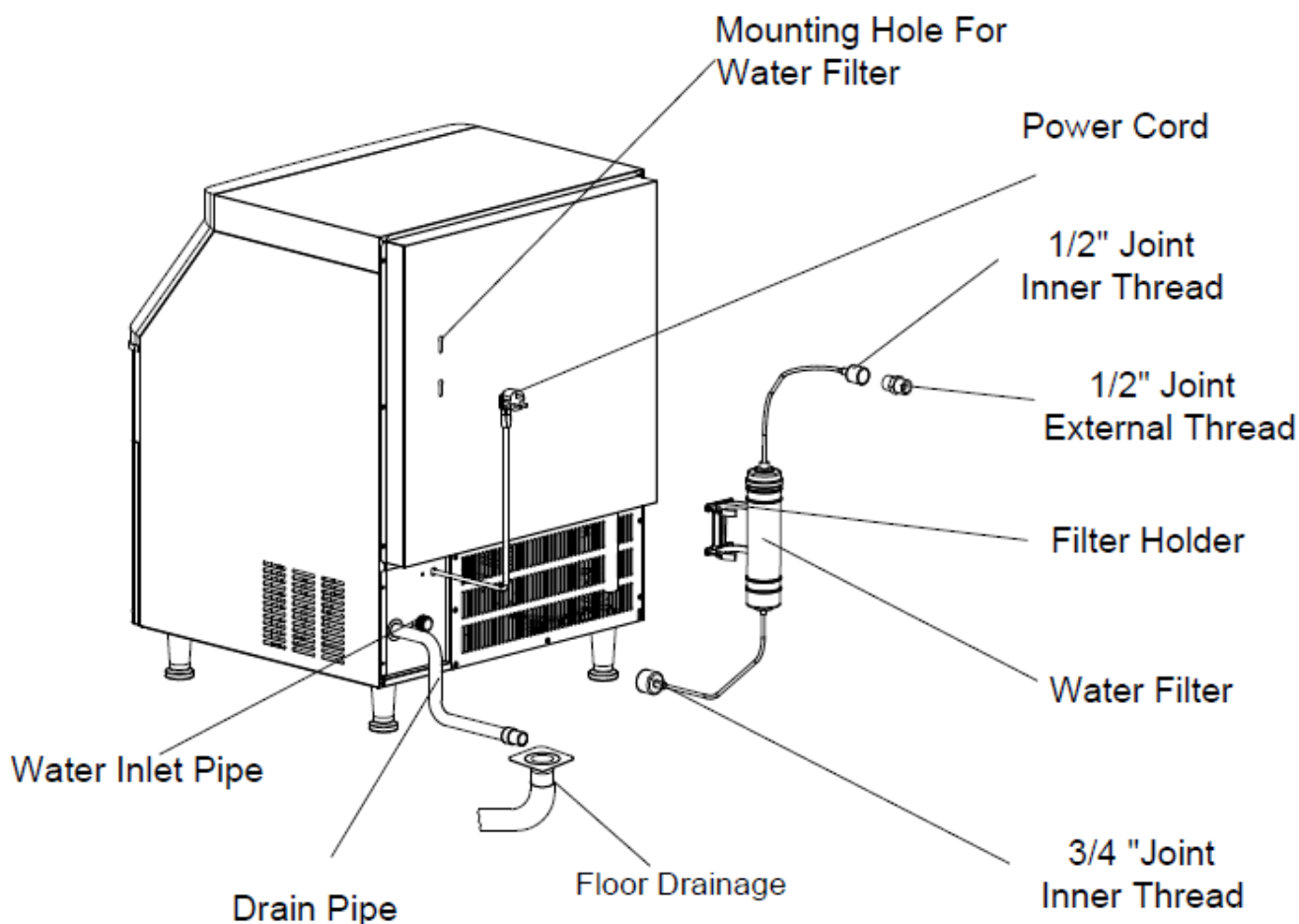

Pasos de instalación

1. Compruebe si la fabricadora de hielo está en buenas condiciones y los accesorios están completos; compruebe el modelo de la máquina y la placa de identificación de la máquina.
2. Abra la puerta del contenedor y retire la cinta de embalaje del sensor de espesor de hielo y la solapa. Se utilizan para evitar posibles daños solo durante el transporte.
3. Limpie el contenedor de almacenamiento de hielo y el área de alimentos en el interior con una esponja empapada en agua tibia y soda. Luego lávelo y séquelo con agua potable.
4. Coloque la fabricadora de hielo en el área de operación; asegúrese de que la máquina esté

colocada en un piso nivelado. Para garantizar que el agua fluya uniformemente en el evaporador.

5. La cámara del compresor se encuentra debajo de la parte delantera del contenedor de hielo. El compresor y el condensador están instalados en él. Requiere una buena ventilación. Por lo tanto, la parte delantera y trasera de la fabricadora de hielo deben tener un espacio de ventilación de más de 20-30 cm.

6. La parte inferior de la fabricadora de hielo está equipada con patas ajustables para ajustar el nivel y limpiar el piso.

7. Conecte el filtro de agua de entrada de la máquina y la tubería de agua en referencia al

diagrama esquemático de instalación; si el sitio de instalación ya está equipado con un sistema de agua potable, es posible que no se instale el filtro de agua.

⚠ Nota: la dirección de flujo del filtro debe instalarse correctamente según el marcador de dirección en la cubierta del cabezal del filtro o en el cuerpo del filtro.

⚠ Nota: Esta máquina está equipada con un filtro de agua de entrada. El filtro tendrá impurezas del agua acumulada a medida que la máquina está funcionando. En general, debe reemplazarse cada mes a cada 3 meses.

8. Conecte la máquina al suministro de agua utilizando la tubería de entrada de 3/4" suministrada con la máquina. Se recomienda instalar una válvula de agua (no suministrada con esta máquina) en la línea de suministro de agua.

9. Conecte la tubería de drenaje a la conexión de drenaje. Para cumplir con un buen drenaje, se recomienda que la tubería de drenaje tenga una diferencia de nivel de más de 3 cm por metro; y confirme que la tubería de drenaje no esté bloqueada. Se recomienda que la tubería de drenaje esté conectada a un puerto de drenaje abierto.

10. Cualquier junta en la tubería de drenaje no debe ser más alta que el puerto de drenaje de la máquina; cualquier junta en la tubería de drenaje no puede ser más alta que la junta anterior.

11. Confirme los requisitos indicados en la placa de identificación de la máquina; asegúrese de que la fuente de alimentación cumple con los requisitos.

12. Se requiere un disyuntor o interruptor con protector contra fugas y conexión a tierra confiable.

13. Apague el interruptor de la línea eléctrica y conecte el machine a la fuente de alimentación.

Inicio y operación

1. Antes de poner en marcha la máquina, compruebe y confirme:
 - Que se haya retirado la cinta de embalaje dentro de la fabricadora de hielo;
 - Se han sacado los accesorios o artículos en el contenedor de hielo;
 - La fabricadora de hielo se ha ajustado a un estado nivelado;
 - La tubería de agua se ha conectado y la válvula de agua está abierta;
 - El enchufe se ha conectado a la fuente de alimentación y el interruptor de alimentación está apagado.
 - La temperatura ambiente, la temperatura del agua y la presión del suministro de agua cumplen con los requisitos anteriores.
2. Arranque: encienda el interruptor de encendido. Después del encendido, la máquina comienza a producir hielo automáticamente.
3. Para el funcionamiento normal, las suplicas confirman:
 - ✓ Hay agua en el abrevadero y no se produce ningún desbordamiento;
 - ✓ La bomba funciona correctamente y el agua fluye uniformemente en el evaporador;
 - ✓ El compresor está funcionando normalmente, la temperatura del evaporador y el agua que produce hielo está disminuyendo gradualmente;
 - ✓ El ventilador funciona normalmente y hay un flujo de aire estable en la entrada y salida de la fabricadora de hielo;
 - ✓ La fabricadora de hielo no tiene ruido anormal;
 - ✓ La fabricadora de hielo no tiene vibración anormal;
 - ✓ Se tarda entre 10 y 20 minutos en hacer un lote de hielo, dependiendo de la temperatura ambiente y la temperatura del agua. Cuanto mayor sea la temperatura, más tiempo tomará la fabricación de hielo;
 - ✓ El cubo de hielo se puede descongelar correctamente de la máquina.

Instrucción de operación

- **Arranque:** después de una instalación adecuada, conecte la fuente de agua y encienda la fuente de alimentación, la máquina comenzará a funcionar. Confirme que la máquina está funcionando normalmente cuando la enciende por primera vez.

 **Nota: ¡En caso de tormenta eléctrica o no en uso fo mucho tiempo, por favor desconecte la fuente de energía y agua!**

- **Autocomprobación:** con la alimentación encendida por primera vez, la fabricadora de hielo hará una autocomprobación y bombeará el agua restante.
- **Preparación:** después de que la fabricadora de hielo se energiza, la válvula de entrada se abre y el flujo de entrada fluirá hasta que alcance el nivel establecido; luego, la fabricadora de hielo realizará la descongelación una vez.
- **Fabricación de hielo:** después del preenfriamiento durante 30 segundos, la bomba de agua se inicia, el agua fluye a través del evaporador de manera suave y uniforme, los cubitos de hielo se introducen gradualmente en la bandeja de cubitos de hielo.
- **Cosecha** de hielo: después del proceso de fabricación de hielo, la bomba de agua se apaga, la válvula de descongelación se enciende

y, después de que el gas caliente ingresa al evaporador durante aproximadamente 1-2 minutos, los cubitos de hielo se deslizan desde el evaporador hasta el contenedor de almacenamiento.

 **Advertencia: ¡No coloque su mano en el contenedor de almacenamiento de hielo durante el proceso de caída de hielo para evitar que el hielo golpee su mano!**

- **Apagado:** La fabricadora de hielo dejará de funcionar cuando haga clic en el botón "encendido / apagado" en el panel durante la ejecución del proceso.
- **Contenedor punto completo:** en el estado de funcionamiento, con el contenedor de almacenamiento lleno a una cierta altura, la tabla deslizante de hielo no se puede rebotar o restablecer debido al bloque de los cubitos de hielo recién producidos, la fabricadora de hielo se detendrá en 30 segundos.
- **Repita la fabricación de hielo:** cuando se quitan los cubitos de hielo en la tabla deslizante de hielo, la fabricadora de hielo volverá al proceso de fabricación de hielo en unos segundos.

Instrucciones del Panel de Control

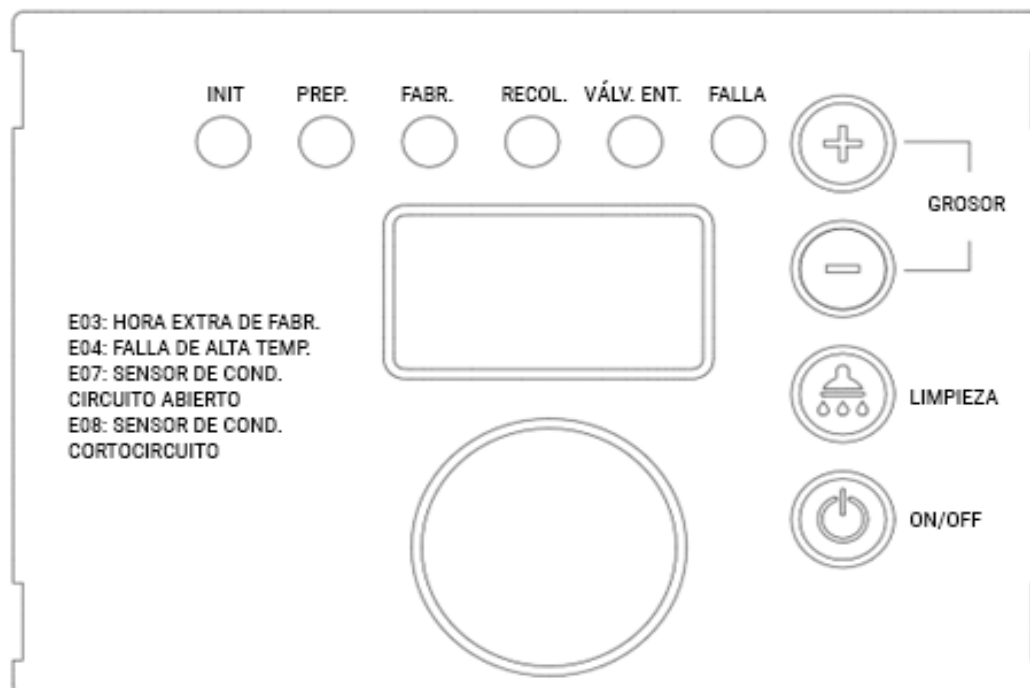

1. Pantalla LED:

 - Autocomprobación: Muestra el código "ini".
 - Preparación: Contar los segundos positivamente.
 - Fabricación de hielo: Contar los segundos positivamente antes de que el agua alcance 0 grados C. Contar los segundos hasta 0 s después.
 - Cosecha de hielo: Contar los segundos positivamente.
 - Limpiar: Mostrar "CLE" durante la limpieza y esterilización; Mostrar "rin" durante el enjuague.
2. Lámparas LED: Se enciende durante el proceso relacionado.
3. Ajuste del grosor del cubito de hielo: Durante el proceso de fabricación del hielo, si no está satisfecho con el grosor del hielo, presione el botón "-" del cubo de hielo durante 3 segundos, luego haga clic en el botón "+" o "-." en el panel para ajustar el grosor del cubo de hielo.
4. Limpieza: Durante el funcionamiento normal, mantenga pulsado el botón de limpieza durante 3 segundos para entrar en el proceso de limpieza. Durante todo el proceso de limpieza, los agentes de limpieza y desinfectantes deben colocarse en el abrevadero. Cuando finalice el proceso de limpieza, la fabricadora de hielo pasará al proceso de fabricación de hielo.
5. Interruptor: Cuando el dispositivo esté encendido, haga clic en el botón "Cambiar" para apagar / encender el dispositivo.
6. Función de voz (solo para máquinas con función de voz): La máquina con indicaciones de anuncio de voz proporcionará indicaciones de voz para operaciones relacionadas.
7. Abra y cierre suavemente la puerta del contenedor de almacenamiento. No des un portazo. Después de tomar los cubitos de hielo, por favor cierre la puerta.
8. Si la fabricadora de hielo no está en uso durante mucho tiempo, debe energizarse y funcionar durante 2 a 4 horas cada 2 meses.

⚠ Nota: Al hacer clic en el botón "+" o "-." una vez, el tiempo de fabricación de hielo se extiende o acorta en 1,5 minutos.

Otra protección especial - apagado

- Si la fabricadora de hielo no ha detectado que el cubo de hielo se caiga en tres ciclos, se apagará para una protección segura. La fabricadora de hielo debe ser revisada.
- La fabricadora de hielo detecta que la temperatura ambiente es demasiado alta y se detendrá para protegerse por seguridad.
- Si la fabricadora de hielo refrigerada por agua detecta una anomalía en el suministro de agua, se detendrá para protegerse por seguridad.
- El código de error y sus comentarios se muestran de la siguiente manera:

Cód.	Comentarios	Acción de la máquina
E01	Falla el tablero deslizante	Apagado protector
E03	Horas extras de fabricación de hielo	Apagado protector
E04	Alta temperatura	Apagado protector
E05	Escasez de agua	Apagado protector
E06	Alta presión	Apagado protector
E07	Sensor de condensación de circuito abierto	No parar Luz LED de error en cada 5s
E08	Cortocircuito del sensor de condensación	No parar Luz LED de error en cada 5s

Mantenimiento

⚠ Nota: El mantenimiento debe ser realizado por un profesional calificado.

⊘ Advertencia: Antes del mantenimiento o la limpieza manual, asegúrese de cortar la fuente de agua y la fuente de alimentación.

Limpieza exterior

- Limpie con frecuencia el ambiente alrededor de la fabricadora de hielo para mantenerlo limpio. No bloquee las rejillas de ventilación.
- El recinto exterior debe limpiarse con un detergente suave y luego limpiarse. Si es necesario, use limpiadores y pulidores comerciales de acero inoxidable.

⚠ Nota: El acero inoxidable puede oxidarse sin el mantenimiento adecuado.

Filtro de agua de entrada

- El elemento filtrante debe inspeccionarse regularmente. Se recomienda reemplazar el elemento filtrante cada mes a cada 3 meses.

Limpieza de interiores

- El interior del contenedor de almacenamiento de hielo se puede lavar directamente con tuberías de agua.

⚠ Nota: Compruebe y confirme la presión del agua por debajo de la presión máxima permitida. No enjuague la pieza por encima del agua pump o el evaporador directamente para la protección del agua.

Condensador

- Para la fabricadora de hielo refrigerada por aire, el condensador debe limpiarse cada tres semanas. Use un cepillo suave o una aspiradora con un cepillo para cepillarlo hacia arriba y hacia abajo a lo largo de la dirección de la aleta, para evitar que se demore en las aletas y afecte aún más el efecto de enfriamiento.
- El filtro del condensador debe limpiarse cada 2 semanas.

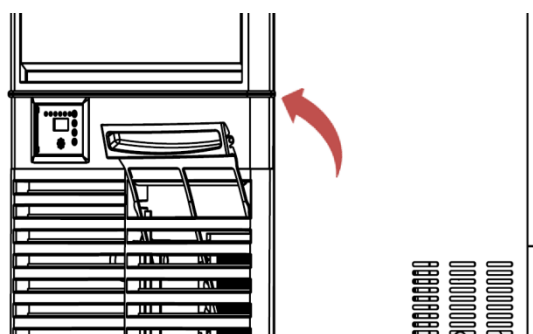

⚠ Nota: Tenga cuidado al hacer la limpieza del condensador ya que los bordes de las aletas son afilados.

Cachimba

- Para garantizar la seguridad alimentaria, el agua pipe de la fabricadora de hielo debe limpiarse regularmente.

Invernada

- Apague la fuente de agua y energía, drene el agua residual del abrevadero, la tubería de entrada y la tubería de drenaje.

⚠ ¡El mantenimiento de la fabricadora de hielo no está cubierto por la garantía del fabricante!

Función de limpieza

⚠️ Nota: Por favor, vacíe el contenedor de hielo con antelación.

⚠️ Nota: Por favor, limpie y esterilice el contenedor y haga un enjuague completo.

⚠️ Nota: Limpie y esterilice la tabla deslizante de hielo, la tubería de distribución de agua, la tubería de suministro de agua, luego enjuague completo.

- Encienda la fabricadora de hielo; presione el botón "limpiar" durante 3 segundos, la fabricadora de hielo entrará en proceso de limpieza. Espere hasta que el agua en proceso termine el flash de la pantalla led "Limpiar" lentamente; luego drene el agua del abrevadero.
- Coloque la cantidad adecuada de solución limpia manualmente seguida de las instrucciones del proceso de limpieza y esterilización. Presione el botón "limpiar" nuevamente, la fabricadora de hielo hará la limpieza automática durante aproximadamente 15 minutos. Por favor, rocíeel evaporador mientras tanto para asegurar una limpieza completa. Cuando haya terminado, la pantalla led parpadea "Limpiar" lentamente de nuevo.
- Escurrir el agua del abrevadero.
- Coloque la cantidad adecuada de solución esterilizante manualmente seguida de las instrucciones del proceso de limpieza y esterilización. Presione el botón "limpiar" nuevamente, la fabricadora de hielo hará la esterilización automática durante aproximadamente 15 minutos. Por favor, haga la esterilización por pulverización al evaporador mientras tanto para asegurar una esterilización completa. Cuando termine, la fabricadora de hielo entrará en el proceso de enjuague; el proceso tomará aproximadamente 25 minutos.
- La fabricadora de hielo volverá a hacer hielo tan pronto como finalice el proceso de limpieza.
- Por favor, tire los siguientes 5 lotes de hielo en caso de que quede más limpio.

Llamada de servicio

Si la fabricadora de hielo funciona de manera anormal, confirme a continuación antes de hacer una llamada de servicio:

1. Compruebe el suministro de agua
 - ✓ si hay agua en el abrevadero;
 - ✓ si la presión del agua para la fabricadora de hielo es de 0.13MPa a 0.55MPa; la temperatura del agua es de 5-35 °C;
 - ✓ si la válvula de agua está abierta;
 - ✓ si no hay fugas de agua;
2. Comprobar la potencia
 - ✓ si el indicador del panel de visualización está ACTIVADO;
 - ✓ si la pantalla del panel no muestra el estado de espera OFF;
 - ✓ Si el LED del panel de visualización no está ENCENDIDO, compruebe si el enchufe y la toma de corriente son normales y si el interruptor de la fuente de alimentación está ENCENDIDO.
3. Compruebe la placa de identificación y el número de serie
 - ✓ La placade identificación situada en el lateral o en la parte posterior de la fabricadora de hielo y registrar el modelo y el número de serie de la fabricadora de hielo.  **Nota: Si la máquina falla debido a fallas del usuario, como la falta de suministro de agua, electricidad o factores ambientales, en lugar de la falla de la fabricadora de hielo, se cobrará el servicio puerta a puerta.**

Fallas comunes y solución de problemas

Culpa	Causa potencial	Solución de problemas
No funciona El indicador está APAGADO	Interruptor de encendido no encendido El enchufe está suelto	Encienda el interruptor de encendido Compruebe el enchufe y el enchufe
Apague cada 3 minutos después del inicio; La pantalla muestra la alta temperatura E04 La pantalla muestra la protección de alta presión E06	La temperatura ambiente es demasiado alta El condensador está sucio y bloqueado Cables de interruptores de alta presión caídos El ventilador no se inicia	Rango de temperatura de trabajo normal de 5-40 °C Limpiar el condensador Compruebe y corrija los cables del interruptor de alta presión Comprobar y corregir el ventilador
Descongelación de hielo anormal	Temperatura ambiente demasiado baja La válvula de descongelación no arranca normalmente Espesor del hielo demasiado delgado o grueso	Rango de temperatura de trabajo normal de 5-40 °C Compruebe y corrija la válvula de descongelación Compruebe y corrija el ajuste del espesor del hielo
Mala transparencia de los cubitos de hielo; cubitos de hielo demasiado delgados o incompletos	Espesor del hielo demasiado delgado Presión de agua demasiado baja Temperatura del agua demasiado alta La válvula de entrada de agua no funciona La válvula de entrada de agua está sucia y bloqueada Fugas de agua El filtro de agua de entrada no ha sido reemplazado durante mucho tiempo	Compruebe y corrija el ajuste del espesor del hielo Compruebe que la presión de suministro de agua es de 0.13MPa a 0.55MPa Temperatura del agua de 5-35 °C Compruebe y corrija la válvula de agua de entrada Compruebe si el agua tiene fugas y corrija Compruebe y corrija el filtro de agua de entrada
Demasiado lento en la fabricación de hielo	El condensador o filtro de aire está sucio Alta temperatura ambiente Mala ventilación La temperatura del agua es demasiado alta	Limpie el condensador y la pantalla del filtro Rango de temperatura de trabajo normal de 5-40 °C Compruebe el entorno alrededor de la fabricadora de hielo Compruebe la dirección de suministro de agua de 5-35 °C
Demasiado ruido	La fabricadora de hielo no se coloca en una base nivelada o la fabricadora de hielo no se nivela.	Nivela la fabricadora de hielo

Garantía

Las siguientes circunstancias no están cubiertas por la garantía:

- Limpieza o mantenimiento normal;
- Modificación no autorizada de la fabricadora de hielo o uso de piezas no nativas;
- Daños causados por un suministro inadecuado de energía, suministro de agua y drenaje;
- Daños causados por la instalación, limpieza o mantenimiento de la fabricadora de hielo que no estén de acuerdo con las instrucciones de este manual.
- Daño artificial

⚠ Nota: El servicio de garantía debe ser proporcionado por un agente u organización de reparación aprobada por el fabricante.



Pallomaro S.A. | Bogotá calle 80: Carrera 65 #80-06 PBX: (57 601) 743 8080 | Cali: Carrera 4 #21-40 PBX: (57 602) 485 5511
| Medellín Aguacatala: Cra 50 f f # 10 B sur-49 PBX: (57 604) 604 0666 EXT 4103 | Outlet Barranquilla: Carrera 53 #68-69 Prado PBX: (57 605)
385 8649 | Outlet Bogotá: Av Américas Cra 56 #5 c 96 | Outlet Bogotá Ricaurte: Calle 12 A #27-48 Ricaurte PBX (57 601) 743 80 80, Ext: 1401
| Outlet Cali: Carrera 4 # 21-63 PBX: (57 602) 485 5511 Ext 2160
| Outlet Medellín: Carrera 50 FF # 10B sur 49 | Outlet Medellín Industriales: Cra 50 #30-12 PBX: (57 604) 604 0666 EXT 4119 – 4130
| Outlet Pereira: Avenida 30 de agosto # 33-32 PBX: (57 606) 340 0666
| Outlet Bucaramanga: Av Quebrada Seca #24-25 PBX: (57 607) 6976799
| Outlet Cartagena: Diagonal 22 #51 A 44 local 3 PBX (57 605) 6939245
| email: info@pallomaro.com | Colombia |

www.pallomaro.com

Nota: este Manual está sujeto a cualquier cambio técnico sin previo aviso. Consulte la placa de identificación del producto para obtener información exacta.